

Правила хранения, ухода и эксплуатации мебели

Для поддержания надлежащего внешнего вида и долговечности мебели рекомендуется соблюдать следующие правила:

1. Мебель для сидения и лежания использовать строго по назначению (не вставать, не прыгать).
2. Мебель необходимо хранить и эксплуатировать в сухих и теплых помещениях, оборудованных отоплением и вентиляцией, при температуре не ниже +2 С и не выше +40 С и относительной влажности воздуха от 45 до 70% (ГОСТ 16371-2014).
3. Не устанавливать мебель под прямые солнечные лучи, вблизи отопительных приборов, сырых или холодных стен, чтобы избежать ухудшения внешнего вида и эксплуатационных свойств.
4. Не допускать попадания на мебель нагревательных приборов, горячих предметов или воздуха, температура которых превышает +80 С, так как контакт с ними может привести к деформации мебельных материалов.
5. Во избежание набухания щитов и отслоения мебельных материалов не допускать скопления воды на поверхности мебельных изделий.

Претензии по разбуханию элементов мебели не принимаются, так как это происходит только из-за неправильной эксплуатации мебели.

6. Беречь поверхность мебели от механических повреждений.
7. Уход за мебелью и лицевой фурнитурой осуществлять с помощью мягкой влажной ткани и специально предназначенных для мебели чистящих и полирующих средств. После чего протирать насухо.
8. Не использовать для удаления пятен с мебели средства, содержащие абразивные материалы, эфир, ацетон, бензин и другие растворители.
9. При наличии в мебели мягких элементов, обивочной ткани или съемного покрытия, для удаления загрязнений пользуйтесь услугами химчисток. Мебельные ткани НЕЛЬЗЯ СТИРАТЬ!
10. Не прилагать больших усилий для открывания - закрывания механизмов трансформации и выдвижных элементов. Их надлежащая работа обеспечивается путем правильной сборки, своевременной регулировки и смазки.
11. В случае перестановки мебели полностью освободить изделие от посторонних предметов и выдвижных элементов. Перемещать изделие следует над уровнем пола, поддерживая снизу.

Гарантийные обязательства

1. Предприятие - изготовитель гарантирует сохранность качественных показателей мебели, обусловленных ТУ 5610-001-11991614-2013, ТУ 5610-002-11991614-2013 в течение 24 месяцев со дня продажи, при условии соблюдения потребителем правил, изложенных в данной инструкции.
2. Срок службы 10 лет.
3. Гарантийное обслуживание не распространяется на механические повреждения, возникшие при транспортировке, хранении или некачественной сборке-установке, а также на ущерб, нанесенный вследствие несчастных случаев или обстоятельств непреодолимой силы.
4. Гарантийное обслуживание не включает периодическое обслуживание и ремонт или замену деталей, вышедших из строя в связи с их естественным износом.
5. Гарантийное обслуживание не производится в случаях: утраты договора и документов об оплате; истечения гарантийного срока; несоблюдения потребителем выше указанных правил хранения, ухода и эксплуатации мебели; самостоятельного ремонта или вмешательства в конструкцию изделия.

Примечание

1. Предприятие оставляет за собой право замены лицевой и крепежной фурнитуры на более современную, без внесения изменений в данную инструкцию.
2. Производственными дефектами не являются: незначительное цветовое отличие элементов изделия от образцов, от приобретенной ранее мебели, элементов на замену или по дополнительным заказам.

Инструкция по сборке, эксплуатации и уходу Модульная система "Бриз"

КРОВАТЬ - 5

Габаритные размеры 1942 x 1700 x 992
Короб ЛДСП, фасад ЛДСП, МДФ

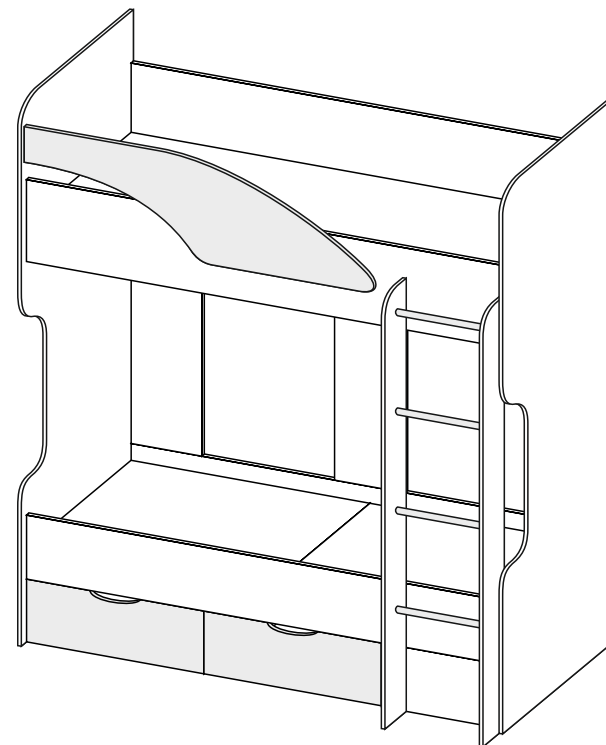

Мебельная фабрика ООО «ДИАЛ»

КРОВАТЬ - 5

Изготовлено в соответствии с ГОСТ 16371-2014.
Гарантия 24 месяца. Срок службы 10 лет. Дата изготовления на упаковке изделия.

Россия, г. Пенза, ул. Антонова, 3
тел.: 8 (8412) 69-86-30, 69-86-31
dial_meb@mail.ru www.dialmebel.ru



Инструкция по сборке.



Внимательно изучить эскиз и инструкцию по сборке.
Разложить детали по секциям, согласно инструкции.

1. Прибить подпятники гвоздями 2x20 к спинкам кроватным (1,2), поперечинам (4), нижней стяжке (6) и лестнице (16,17) (рис.1).
2. Шурупами 4x30 прикрутить поперечину (3) к левой спинке (1). Соединить спинки (1,2), поперечины (4) и нижнюю стяжку (6) еврошурупами (рис.1).
3. Собрать нижний ортопед (12,13) с помощью шкантов, затем монтировать его к спинкам кроватным (1,2), поперечинам (4) и стяжке (6) еврошурупами (рис.1).
4. К стяжке (7) прикрутить штоки эксцентриков и вставить шканты в соответствующие отверстия. Затем монтировать стяжку (7) к собранной части изделия, затянуть эксцентрики и стянуть со спинками (1,2) еврошурупами (рис.1).
5. Установить задние стенки (10,11) между стяжками (5,6) с помощью шкантов и эксцентриков (рис.1).
6. Еврошурупами соединить спинки (1,2), верхнюю стяжку (5) и ортопед (14) (рис.1).
7. Монтировать стяжку (8) к ортопеду (14) с помощью шкантов, затем стянуть с кроватными спинками (1,2) используя еврошурупы (рис.1).
8. **Собрать лестницу:** прикрутить фланцы (25 мм) к боковинам лестницы (16,17) шурупами 4x16, вставить трубы Ø 25 мм и затянуть фланцы ключом 3,5. Затем соединить боковины (16,17) и стяжку (18) еврошурупами (рис.4).
9. Скрепить лестницу со стяжками (7,8) еврошурупами (рис.1).
10. Планки (9) плотно прижать к ортопеду (14) и прикрутить шурупами 4x30 к стяжкам (5,8). Затем притянуть ортопед (14) к планкам (9) шурупами 4x30 (рис.1).
11. Спинку кроватную (15) стянуть со спинкой (1) еврошурупами и прикрутить к стяжке (8) используя шурупы 4x30 (рис.1).
12. **Собрать ящики:** соединить детали ящика (19,20) еврошурупами, выровнять диагонали ящика (они должны быть равными: ± 2 мм) и прибить ДВП (22) гвоздями 2x20 к неокромленной стороне ящика (рис.2).
13. К низу ящиков прикрутить колесные опоры шурупами 4x16 (рис.3).
14. Установить створки (21) на собранные ящики с помощью эксцентриков (рис.2).
15. Ящики вставить после сборки всего изделия и установки его на постоянное место.

При использовании шурупов обратите внимание на то, чтобы они не оказались слишком длинными или короткими.

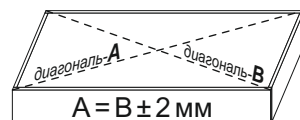

измерение диагоналей

Рис.2
Сборка выдвижного ящика

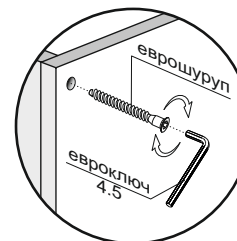
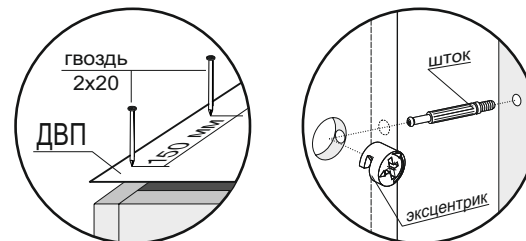
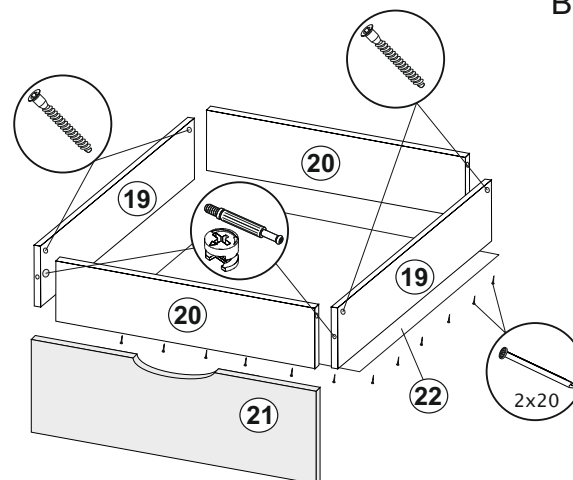

№	Название	Кол-во	Размер, мм
16	Лестница левая	1	1355 x 150
17	Лестница правая	1	1355 x 150
18	Стяжка	1	420 x 180
19	Деталь ящика	4	500 x 100
20	Деталь ящика	4	662 x 100
21	Створка ящика	2	740 x 167
22	ДВП	2	690 x 496

Рис.3
Монтаж колесных опор
Выдвижной ящик. Вид снизу

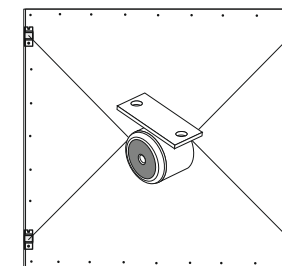





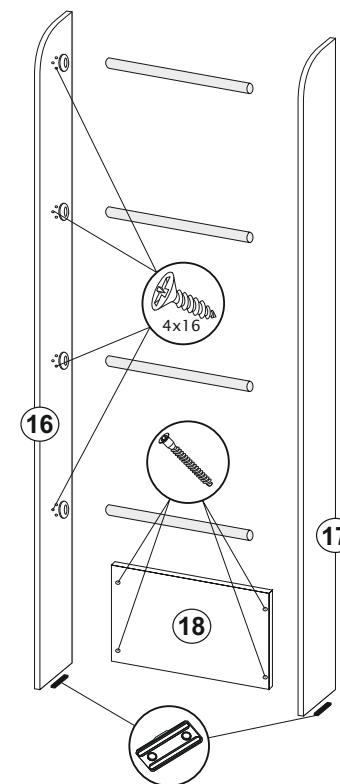

Колеса крепятся шурупами 4x16, на расстоянии от края ящика ≈ 50 мм

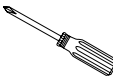
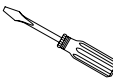
Рис.4
Сборка лестницы

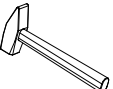

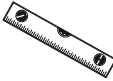
Необходимый инструмент

Отвертка крест.	Отвертка плоская	Евроключ 3.5/4.5	Молоток	Электрическая дрель	Уровень строительный	Измерительная рулетка
						

Используемая фурнитура

Гвоздь 2x20	Еврошуруп 7x50	Шуруп 4x16	Шуруп 4x30	Эксцентрик 16 мм	Шкант		
							
Фланец Ø 25	Труба Ø25	Опора колесная	Подпятник	Заглушка мебельная			
							

! Выдвижные ящики устанавливать после сборки всего изделия !

! Рекомендованная высота матраса не более 12 см !

! Рекомендованная нагрузка на спальное место не более 50 кг !

! Срок службы мебели зависит от качества сборки, поэтому рекомендуем доверить сборку профессионалам. !

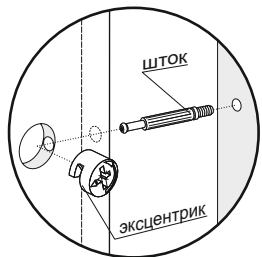
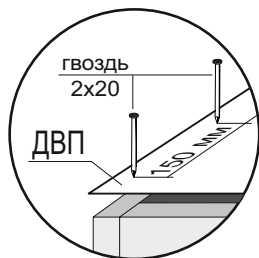
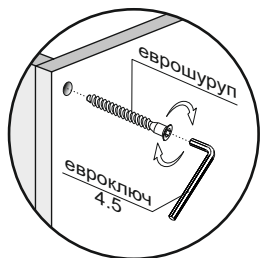

№	Название	Кол-во	Размер, мм
1	Спинка кроватьная левая	1	1700 x 870
2	Спинка кроватьная правая	1	1700 x 870
3	Поперечина	1	810 x 284
4	Поперечина	2	810 x 284
5	Стяжка - Верх	1	1910 x 350
6	Стяжка - Низ	1	1910 x 350
7	Стяжка	1	1910 x 200
8	Стяжка	1	1910 x 256
9	Планка	2	1910 x 100
10	Задняя стенка - Центр	1	840 x 284
11	Задняя стенка - Край	2	840 x 284
12	Ортопед левый	1	955 x 810
13	Ортопед правый	1	955 x 810
14	Ортопед	1	1910 x 810
15	Спинка кроватьная	1	1400 x 380

